



Unterbauleuchte – individuelle Lösungen auf Mass

- frei wählbare Anzahl und Zusammensetzung der Einzelemente, unterschiedliche Einspeise- und Steckdosenelemente
- individuelle Fertigung auf Mass – Lieferfrist ca. 4 Wochen
- senden Sie uns Ihren Grundriss / Plan für eine Lösung nach Mass

Anwendung: individuell auszustattende Nischenleuchte für Küchen

Anschluss: 220 – 240V / 50 – 60Hz

Besonderheiten: integrierte Aufnahme für Relingsystem „Linero 2000“ Firma Peka-Metall AG, Mosen; eloxiertes Aluminium-Profil im Farbton Edelstahl; Versandkosten: Längen über 150 cm Porto zu Lasten Empfänger

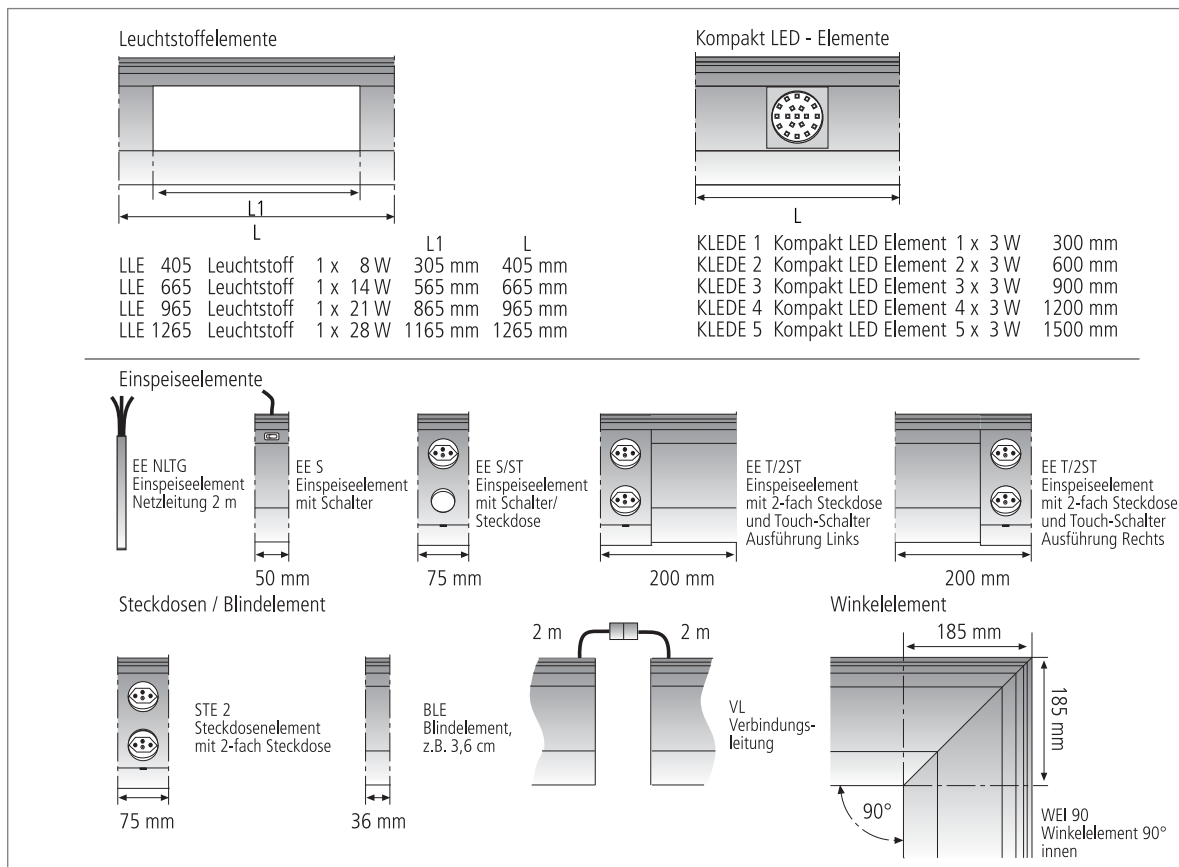

Futura Plus R

LED
Leuchtstoff
Halogen

LED

Langfeldleuchten (Leuchtstoff)

Einbau-/Anbauleuchten

Zubehör

Einbauleuchten für Decken



Leuchtstoff:

Halogen:

LED:

Leuchtmittel:	besonders langlebige T5 (ø 16mm) High Efficiency Leuchtstofflampe, ø Lebensdauer 20.000 Stunden / bzw. Kompakt-Leuchtstofflampe GX 53, ø Lebensdauer 6.000 Stunden	langlebige G4 Halogenlampe „OSRAM HALOSTAR STARLITE®“, ø Lebensdauer 4.000 Stunden / max. 20W	extrem langlebige 3 x 1W Power- LED, ø Lebensdauer 60.000 Stunden (KLEDE: 20 SMD LED, ø Lebensdauer 30.000 Stunden)
Energieeffizienz:	gut – sehr gut, 37 – 93 lm/W (8 – 28 W)	befriedigend, 13 – 16lm/W (10 – 20W)	sehr gut, ww: 80lm/W (KLEDE: 75lm/W)
Farbwiedergabe:	gut, Ra = 80 – 89	sehr gut, Ra = 100	ww: gut, Ra = 85 (KLEDE: Ra = 80)

Halogenelemente

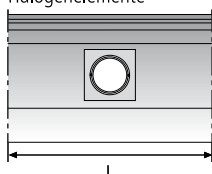

L

HLE 1	Halogenelement	1 x 20 W	300 mm
HLE 2	Halogenelement	2 x 20 W	600 mm
HLE 3	Halogenelement	3 x 20 W	900 mm
HLE 4	Halogenelement	4 x 20 W	1200 mm
HLE 5	Halogenelement	5 x 20 W	1500 mm

LED-Elemente

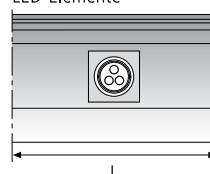

L

LEDE 1	LED-Element	1 x 3W	300 mm
LEDE 2	LED-Element	2 x 3W	600 mm
LEDE 3	LED-Element	3 x 3W	900 mm

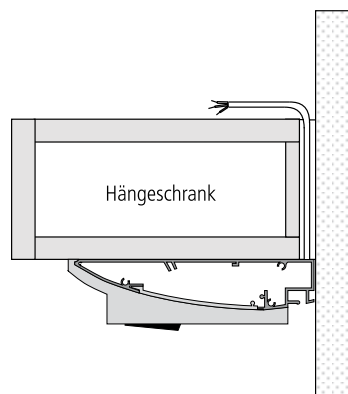
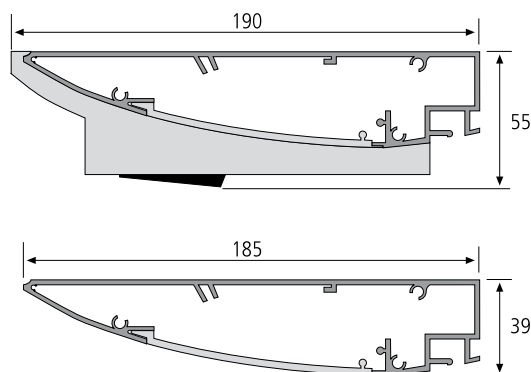



Unterbauleuchte – Standardlösungen in 3 Längen

Länge 900 mm

Futura Plus R 1 LL CH

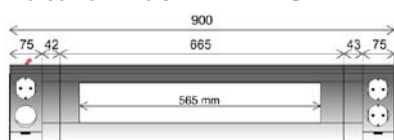

Edelstahl 900mm Leuchtstoff

1x 14W, Lichtfarbe warm weiß

Schalter, 3x CH-Steckdose

Artikel-Nr. -

Futura Plus R 2 LL

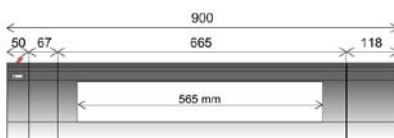

Edelstahl 900mm Leuchtstoff (nur Schalter)

1x 14W, Lichtfarbe warm weiß

Schalter

Artikel-Nr. 531 050 110 02

Futura Plus R 3 LED

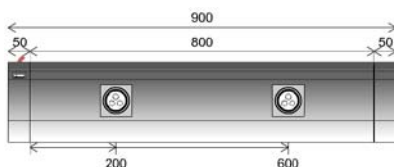

Edelstahl 900mm LED (nur Schalter)

2x 3W, Lichtfarbe warm weiß

Schalter

Artikel-Nr. 531 050 110 03

Futura Plus R 4 Hal

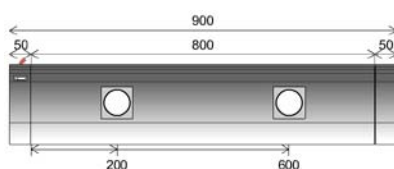

Edelstahl 900mm Halogen (nur Schalter)

2x 20W

Schalter

Artikel-Nr. 531 050 110 04

Länge 1000 mm

Futura Plus R 5 LL CH



Edelstahl 1000mm Leuchtstoff

1x 14W, Lichtfarbe warm weiß
Schalter, 3x CH-Steckdose

Artikel-Nr. -

Futura Plus R 6 LL

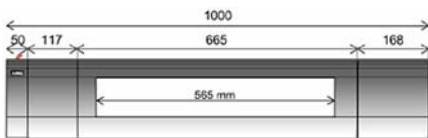

Edelstahl 1000mm Leuchtstoff (nur Schalter)

1x 14W, Lichtfarbe warm weiß
Schalter

Artikel-Nr. 531 050 110 06

Futura Plus R 7 LED CH

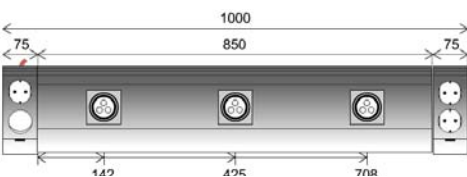

Edelstahl 1000mm LED

3x 3W, Lichtfarbe warm weiß
Schalter, 3x CH-Steckdose

Artikel-Nr. -

Futura Plus R 8 Hal CH

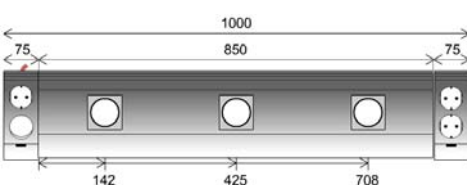

Edelstahl 1000mm Halogen

3x 20W
Schalter, 3x CH-Steckdose

Artikel-Nr. -

Länge 1200 mm

Futura Plus R 9 LL CH

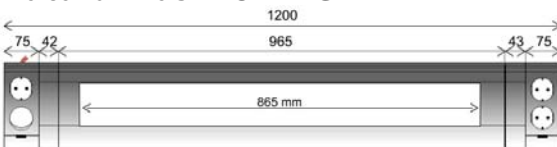

Edelstahl 1200mm Leuchtstoff

1x 21W, Lichtfarbe warm weiß
Schalter, 3x CH-Steckdose

Artikel-Nr. -

Futura Plus R 10 LL

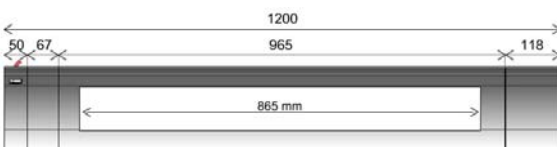

Edelstahl 1200mm Leuchtstoff (nur Schalter)

1x 21W, Lichtfarbe warm weiß
Schalter

Artikel-Nr. 531 050 110 10

Futura Plus R 11 LED

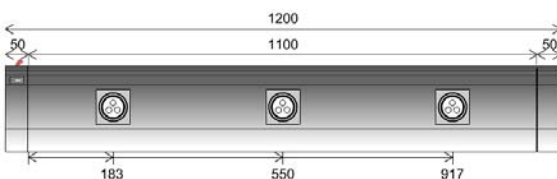

Edelstahl 1200mm LED (nur Schalter)

3x 3W, Lichtfarbe warm weiß
Schalter

Artikel-Nr. 531 050 110 11

Futura Plus R 12 Hal

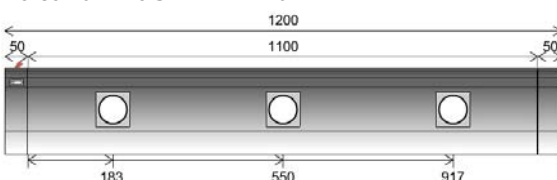

Edelstahl 1200mm Halogen (nur Schalter)

3x 20W
Schalter

Artikel-Nr. 531 050 110 12